

Мебель соответствует ТР ТС 025/2012 «О безопасности мебельной продукции» и признана годной к эксплуатации.

Дата выпуска изделия: _____
Дата реализации: _____
Штамп ОТК _____

Претензии принимаются по адресу:
603137 Россия, г. Нижний Новгород, а/я 406
Адрес изготовителя: 607630 Россия, Нижегородская обл.,
Нижний Новгород, п. Кудьма, ул. Заводская, промзона.
тел./факс: (831) 220-00-00

РЕКОМЕНДАЦИИ ПО УХОДУ ЗА МЕБЕЛЬЮ И ЕЕ ЭКСПЛУАТАЦИИ

Мебель должна эксплуатироваться или храниться в сухих теплых помещениях с температурой воздуха не ниже +5°C и относительной влажности воздуха от 45 до 70 %.

Мебель рекомендуется устанавливать на расстоянии не менее 50 см от нагревательных приборов. Необходимо предохранять поверхность изделия от механических повреждений. Допускается протирать поверхность сухой или влажной салфеткой без применения химических средств.

ГАРАНТИЙНЫЙ ТАЛОН

Предприятие изготовитель гарантирует соответствие мебели требованиям ГОСТ 16371-93 «Мебель. Общие технические условия» при соблюдении условий транспортировки, хранения, сборки и эксплуатации. Гарантийный срок эксплуатации - 24 месяца. Срок службы - 5 лет.

За механические повреждения, возникшие при транспортировке, сборке установке или хранении, предприятие изготовитель ответственности не несет.

В случае обнаружения недостачи комплектующих элементов следует обращаться в магазин, где была приобретена мебель.

Претензии принимаются только при предъявлении гарантийного талона (копии). Талон сохранять в течение гарантийного срока.

С условиями гарантийного обслуживания ознакомлен: _____
Подпись покупателя

**Упаковочные ярлыки сохранять до окончания сборки
изделия!**

АТЛАНТ
МЕБЕЛЬНАЯ ФАБРИКА

www.atlantmebel.com

Шкаф с нишей «Бастион»

1506 x 540 x 2272
ШхГхВ

ИНСТРУКЦИЯ ПО СБОРКЕ

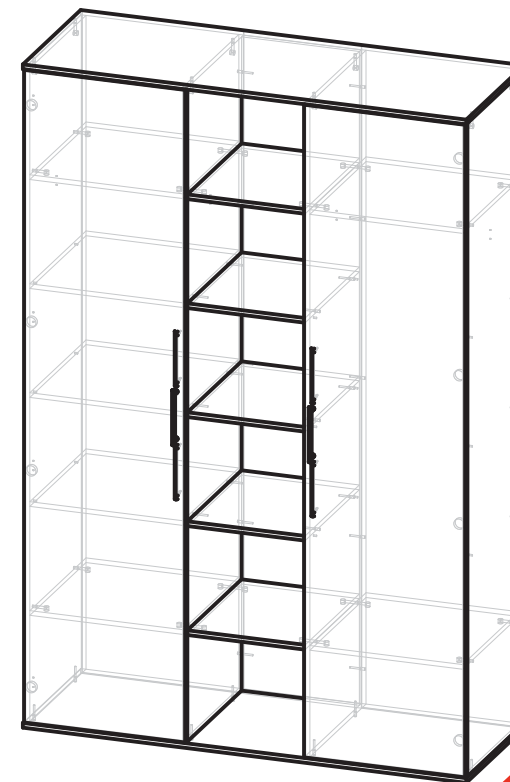

EAC

Фабрика
готовых
решений

Шкаф с нишей Бастион

СПЕЦИФИКАЦИЯ

Материал	Номера	Элемент	Габариты, мм	Кол-во	Толщина, мм		Примечание
					Ø	h	
ЛДСП 16 мм (Серый шифер)	1	Стойка средняя левая	● 2220x522	1			
	2	Стойка средняя правая	● 2220x522	1			
	3	Крышка	●●●● 1506x540	1			
	4	Дно	●●●● 1506x540	1			
	5а	Полка жесткая	● 400x504	2			
	5б	Полка жесткая	● 400x504	3			
	6	Стойка правая	● 2220x522	1			
	7	Стойка левая	● 2220x522	1			
	10	Задняя стенка пенала	2220x400	1			
	11	Полка большая	● 519x522	4			
	12	Полка вкладная	●●●● 517x522	3			
	ЛДСП 16 мм (Крафт белый)	8	Дверь	●●●● 2214x547	1		
9		Дверь	●●●● 2214x547	1			
ДВПО	13	ДВПО	2248x549	2			

Комплектность фурнитуры				Комплектность фурнитуры			
№	Наименование	Вид	Кол-во	№	Наименование	Вид	Кол-во
1	Стяжка (эксцентриковая Rastex 15/15D)		32	11	Опора Н 019 020		6
2	Дюбель одинарный		16	12	Гвоздь (2x20)		90
3	Заглушка для эксцентрика		32	13	Ключ для евровинта		1
4	Евровинт (7x50)		30	14	Шурупы 4x16		36
5	Заглушка для евровинта		30	15	Шайба для ручек белая М4		12
6	Штангодержатель для овальной трубы		2	16	Винт 4x20		12
7	Ручка черная 160 мм		2	17	Петля накладная		8
8	Штанга овальная 516 мм		1	18	Шурупы 4x30		12
9	Дополнение к ручке 160 мм		4	19	Дюбель двойной		8
10	Амортизатор демпфер		6	20	Полкодержатель		12

Номера крепежных элементов, комплектующих и фурнитуры приводятся в тексте инструкции в квадратных скобках [].
Внимание! ПРОИЗВОДИТЕЛЬ ОСТАВЛЯЕТ ЗА СОБОЙ ПРАВО ЗАМЕНЯТЬ ФУРНИТУРУ НА АНАЛОГИЧНУЮ

Рекомендации по сборке

Для сборки изделия необходимо два исполнителя. Потребуется: крестовая отвертка, шестигранный ключ (входит в комплект фурнитуры), молоток-киянка. Сборку рекомендуется производить на твердой и ровной поверхности. Рекомендуется покрыть поверхность сборки картоном или любым другим предохранительным материалом.

Сборка корпуса изделия

- 1) Присоединяем к стойке №6 полки №11 используя для этого дюбеля [2] и стяжки [1]
Рис.1.



Рис.1.



- 2) Присоединяем стойку №2 к полкам №11 используя для этого дюбеля [19] и стяжки [1]
Рис.2.

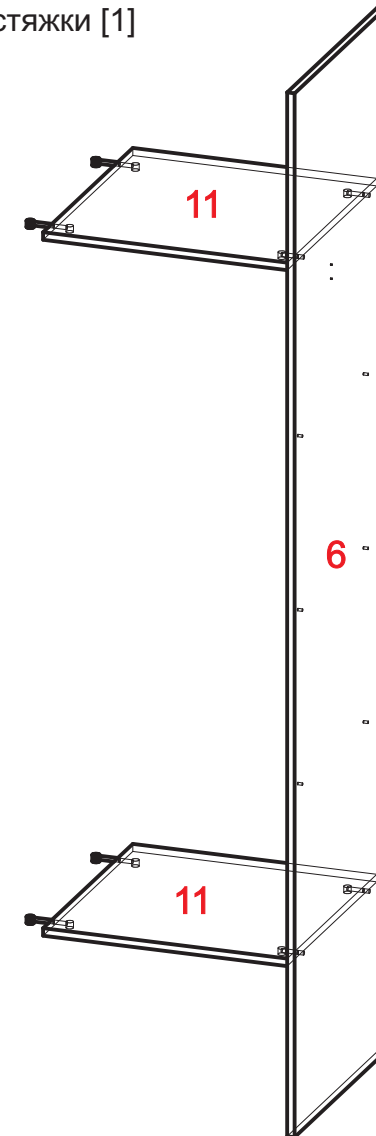
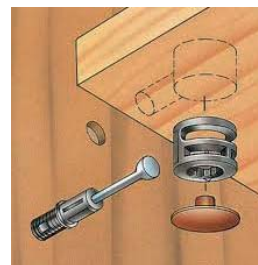

Рис.2.



- 3) Закрепляем полки №5а (Верхнюю и Нижнюю) к стойке №2 используя вставленные дюбеля [19] фиксируя стяжкой [1]. Затем закрепляем полки №5б к стойке №2, после этого присоединяем стойку №1 к полкам №5а используя дюбеля [19] и стяжки [1] **Рис.2**, и с помощью евроинтов [4] закрепляем полки №5б.
Присоединяем заднюю стенку №10 между стойками №1.2 используя евроинты [4]. **Рис.3.**

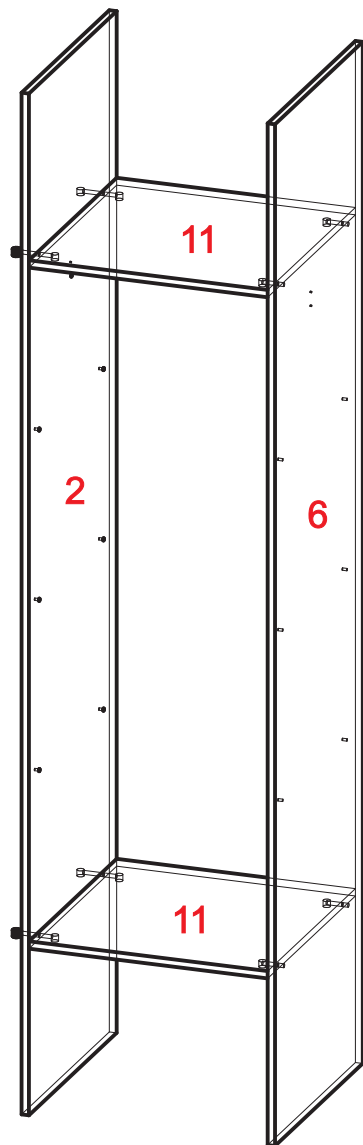
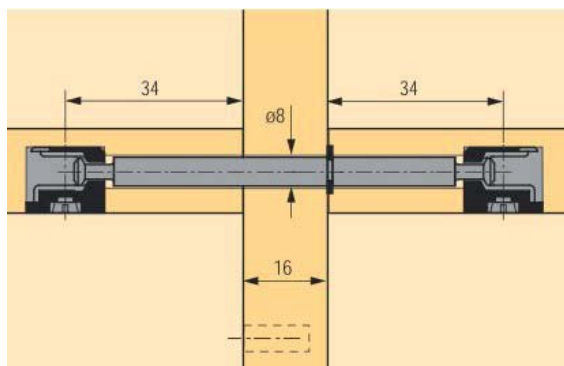

Рис.3.



- 4) Присоединяем к стойке №1 полки №11 используя стяжки [1]. Затем присоединяем стойку №7 используя дюбеля [2] и стяжки [1]. **Рис.1.** Устанавливаем полкодержатели [20] в стойки №1,7 или №2,8 в зависимости от того в какой части шкафа вам нужны вкладные полки №12.

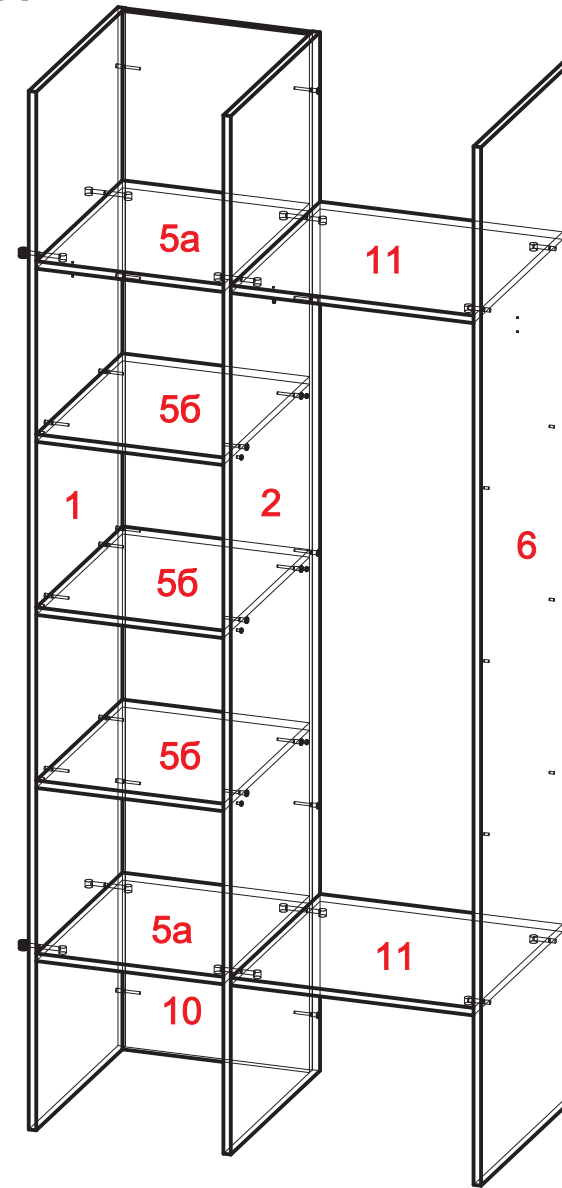
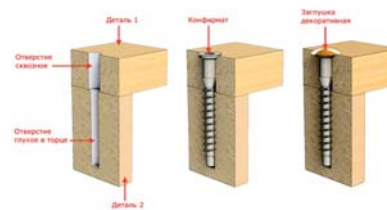

Рис.1.



- 5) Закрепляем Дно №4 к стойкам №1,2,6,7 используя евровинты [4]. **Рис.3.** Затем закрепляем опоры [11] шурупами [18] к дну №4. Закрепляем крышку №3 к стойкам №1,2,6,7 используя для этого дюбеля [2] и стяжки [1]. **Рис.1.** Закрепляем штангодержатели [6] между стоек №1,7 или №2,6 (по выбору так же как и полки вкладные №12.)

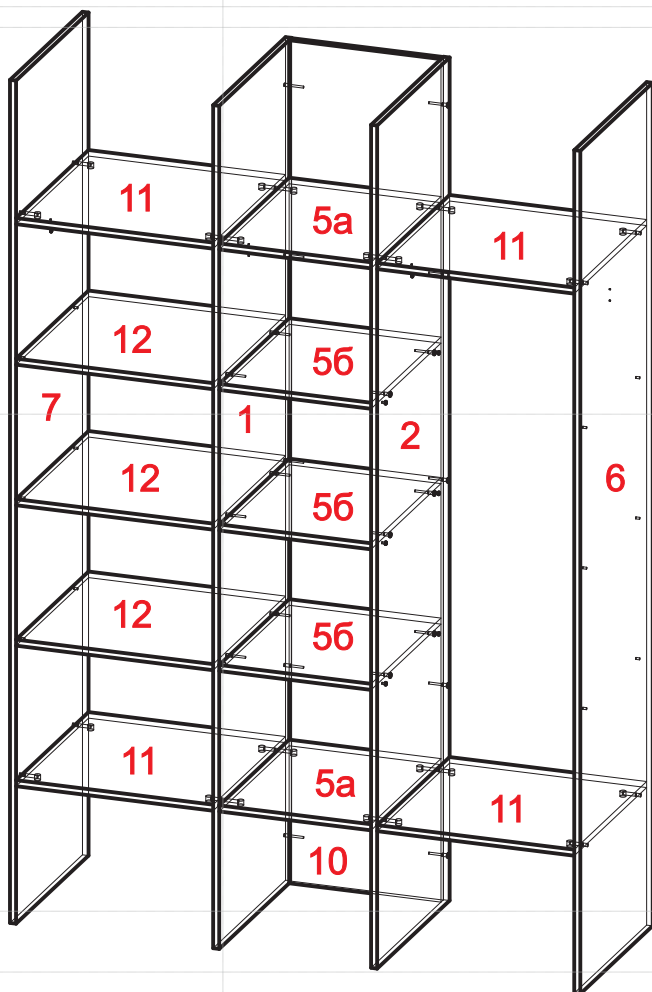
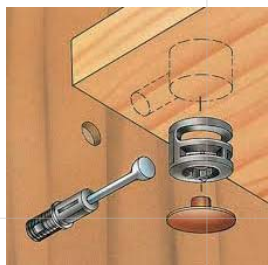

Рис.3.



6)

Закрепляем петли [17] к дверцам №8,9 шурупами [14], затем закрепляем дверцы №8,9 к стойкам №6,7 шурупами [14].

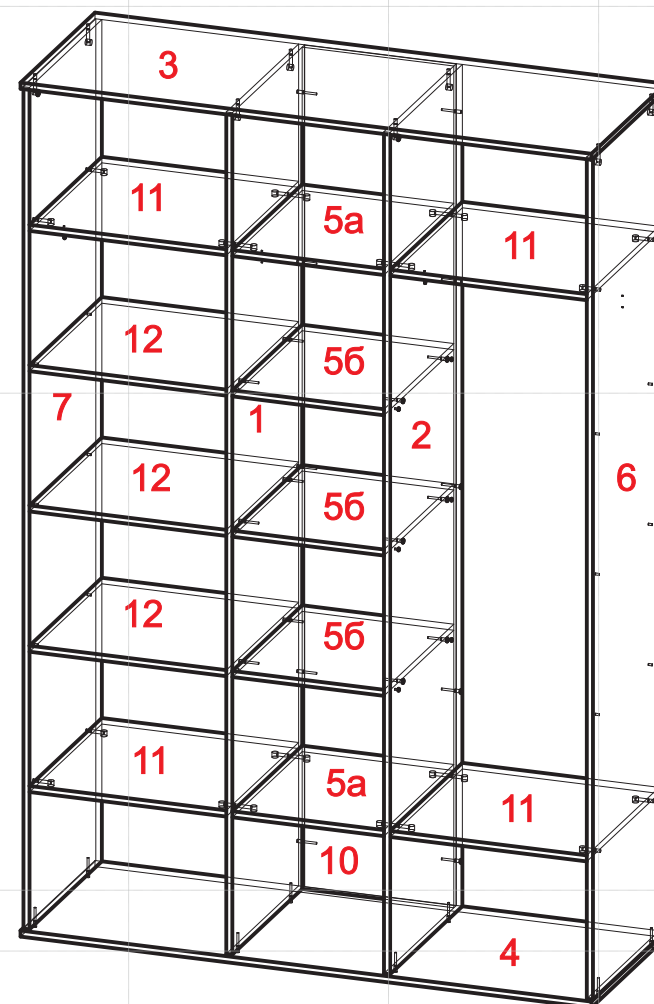
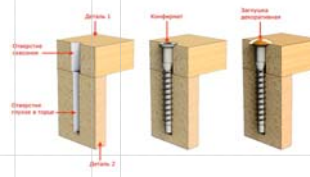
Регулировка петель показана на **Рис.4**.

Наколачиваем ДВПО №13 к стойкам №1,2,6,7 гвоздями [12].

Прикручиваем ручки [7] и дополнения для ручек [9] к дверцам №8,9 используя винты [16] и шайбы [15]. После окончания сборки все видимые элементы крепежа закрыть заглушками [3] и [5].

Устанавливаем штангу овальную [8] на прикрученные штангодержатели [6].

Рис.4.

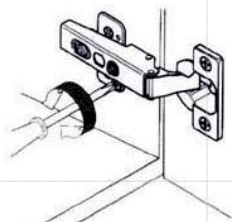

1. Регулировка по высоте

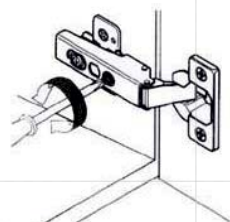

2. Регулировка по ширине

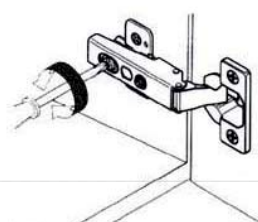

3. Регулировка по глубине

